

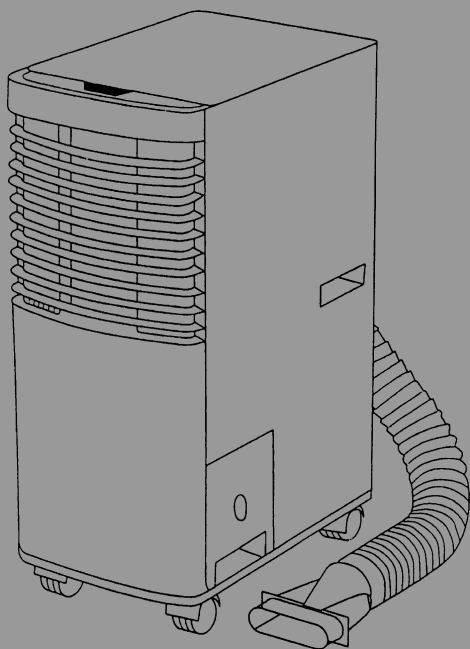

## **МОБИЛЬНЫЙ КОНДИЦИОНЕР ВОЗДУХА**

### **РУКОВОДСТВО ПО УСТАНОВКЕ И ЭКСПЛУАТАЦИИ**

**KY-20**



**Пожалуйста, перед началом работы  
внимательно изучите данное руководство**

**Модели  
кондиционеров**

**Номер  
сертификата**

**Срок действия  
сертификата**

KY-20

РОСС CN/АЯ46.В12713

11 февраля 2004 г.

Срок годности оборудования 7 лет

**Производитель — GREE Electric Appliances, Inc. (Китай)**



## МОБИЛЬНЫЙ КОНДИЦИОНЕР ВОЗДУХА РУКОВОДСТВО ПО УСТАНОВКЕ И ЭКСПЛУАТАЦИИ

**KY-20**

### ВВЕДЕНИЕ

Спасибо за покупку портативного кондиционера марки GREE KY-20. Эта модель спроектирована для контроля температуры и влажности в комнате посредством охлаждения, осушения и вентиляции воздуха. Эта модель очень удобна для применения дома и в офисе.

### ПРЕДУПРЕЖДАЮЩИЕ СИМВОЛЫ

Следующие символы используются для предупреждения о потенциальной опасности для пользователя или сервисного персонала:



**WARNING**

Этот символ предупреждает об опасности или ситуации, которая может в результате причинить травму или привести к смертельному исходу.



**CAUTION**

Этот символ предупреждает об опасности или ситуации, которая может в результате причинить травму или привести к порче кондиционера.

## МЕРЫ ПРЕДОСТОРОЖНОСТИ



### WARNING

• Внимательно прочтите настоящую инструкцию, перед тем как использовать этот кондиционер. Если у вас все же возникнут какие-либо проблемы, обратитесь за консультацией или помощью к вашему дилеру.

- Никогда не храните легко воспламеняющиеся жидкости возле кондиционера.
- Данный кондиционер не имеет вентилятора для забора свежего воздуха снаружи. Вы должны периодически открывать окна двери если вы используете воздушные или масляные бытовые приборы в той же комнате, которые поглощают много кислорода из воздуха. В противном случае вы рискуете в отдельных случаях пострадать от удушья.
- Выключайте кондиционер из электрической сети, когда вы его не используете или перед чисткой.
- Не пользуйтесь неисправными адаптерами и удлинителями.
- Не используйте рядом с воздушными бытовыми приборами, открытым пламенем (камином) или поблизости от легковоспламеняющихся жидкостей.



### CAUTION

• Не включайте кондиционер, если вилка или провод повреждены либо если они не работают. За поддержкой, консультацией или ремонтом обращайтесь в ближайший технический центр GREE.

- Не рекомендуется использование каких-либо аксессуаров или дополнений проданных не компанией GREE. Это может привести к пожару, электрическому замыканию или травме.
- В целях предупреждения электрического замыкания не погружайте кондиционер, электрический шнур или эл. вилку в воду либо другую жидкость.
- Не укорачивайте и не удлиняйте заземлительную часть вилки сетевого шнура.
- Если вилка нагревается, пригласите квалифицированного электрика.
- Необходимо дополнительное внимание если кондиционер используется в непосредственной близости от детей.
- Не наклеивайте ничего препятствующее выходу воздуха из кондиционера.
- Не используйте в комнате с плохой циркуляцией воздуха.
- Не ставьте кондиционер под прямые солнечные лучи.

• Не используйте кондиционер вблизи воды.

### Перед

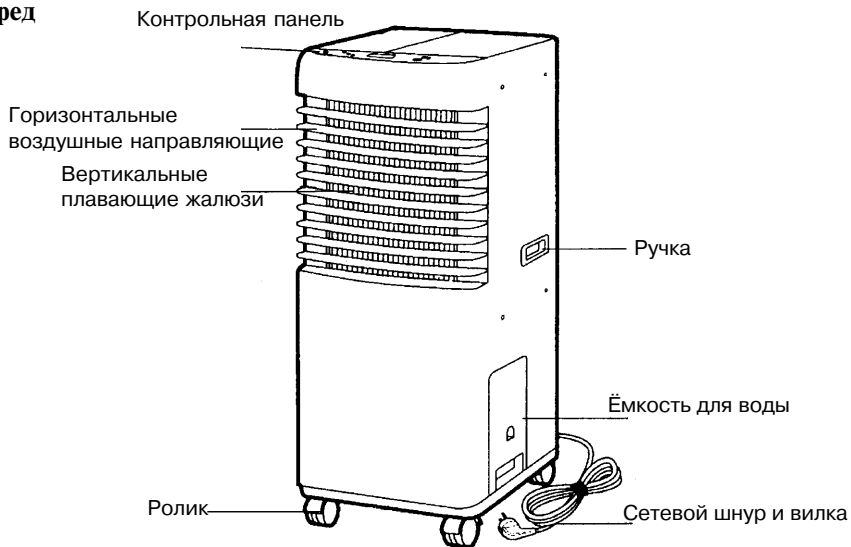

### Зад

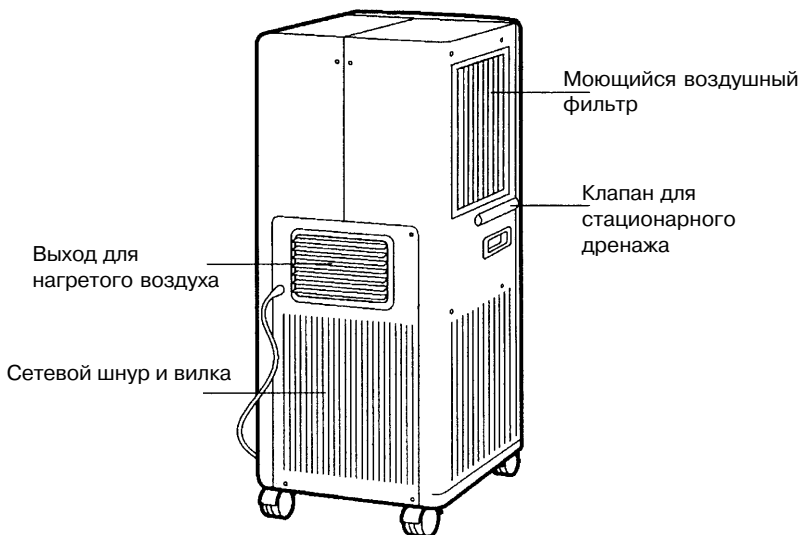

## КОНСТРУКЦИЯ КОНДИЦИОНЕРА ФУНКЦИИ КОНТРОЛЬНОЙ ПАНЕЛИ

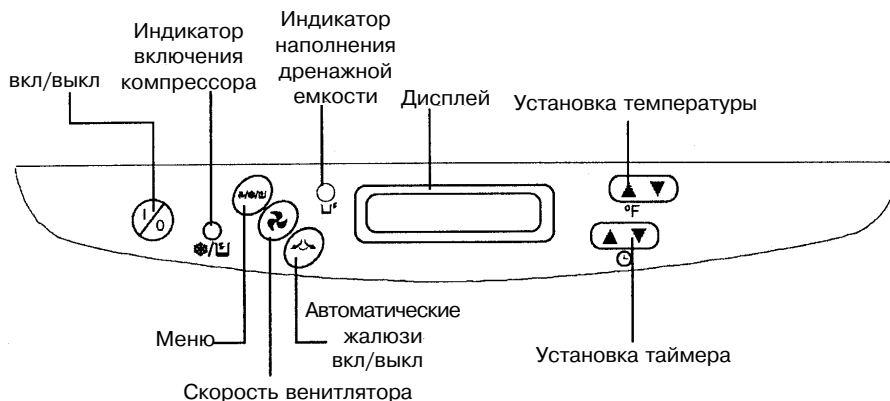

### Контрольная панель

**1 Кнопка вкл.\выкл. Напряжения.**  
Включить или выключить.



### 2. Кнопка выбора функций.

Выбор функций, три варианта:  
Вентилятор – охлаждение – осушение.



### 3. Кнопка выбора скорости вентилятора.

Есть три скорости: высокая – средняя – низкая.



### 4 Авто Жалюзи вкл.\выкл.

Авто качание жалюзи.



### 5. Кнопка установки температуры

Когда кондиционер работает в режиме охлаждения температура может быть установлена в диапазоне от 61 до 86 град. По фарингейту.

С каждым нажатием температура увеличивается на 2 град. И так до максимального значения 86 град. И также наоборот до минимального значения 61 град.



### 6. Кнопка установки таймера.

Установка времени включения и остановки кондиционера.



### 7. Индикатор включения компрессора.

Во время охлаждения или осушения загорается световой индикатор во время работы компрессора.



### 8. Индикатор наполнения дренажной емкости.

Когда загорается индикатор, раздается звонок. Компрессор кондиционера автоматически отключается, и кондиционер продолжает работу только в режиме вентиляции. Выньте емкость для воды, вылейте воду и вставьте на место. Через минуту компрессор кондиционера автоматически включится, и кондиционер продолжит свою работу в режиме охлаждения.

## Дисплей

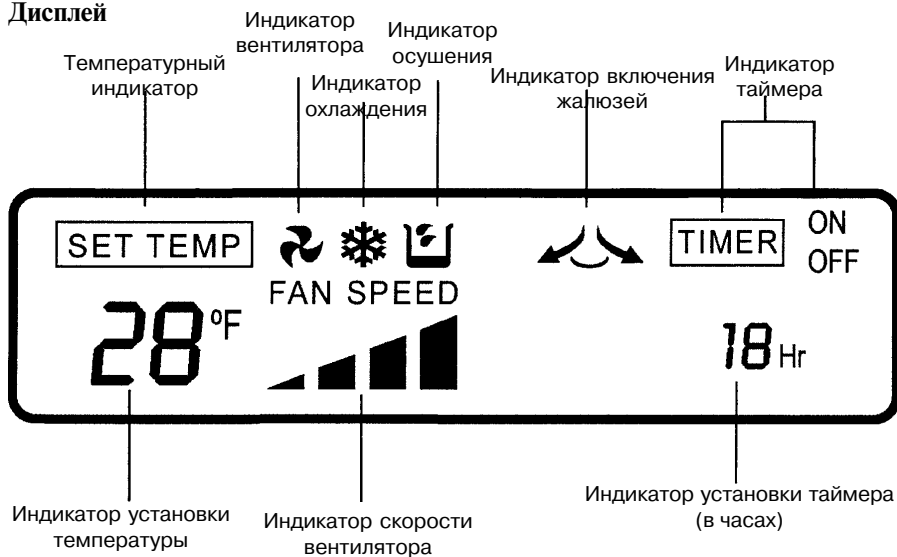

## ГДЕ ИСПОЛЬЗОВАТЬ КОНДИЦИОНЕР

Очень важно, чтобы мобильный кондиционер использовался в помещении с беспрепятственным воздухообменом. Не устанавливайте кондиционер на расстоянии менее 50 см. от какой-либо стенки или препятствия (рис. 5).



### CAUTION

- Не устанавливайте кондиционер в задымленном помещении или в помещении с огнеопасными газами, а также в помещениях с очень сильной влажностью.
- Не устанавливайте кондиционер в помещениях где находятся очень сильные нагревательные объекты.

Рис. 5

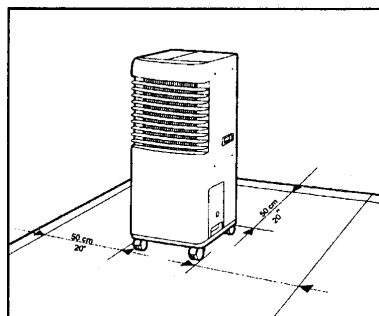

## УСТАНОВКА ОТВОДА

1) Прикрепите квадратный конец трубки воздуховода к терминалу на задней части кондиционера (рис. 6а).

2) Выведите другой свободный конец за ближайшую дверь (рис. 6б) или окно (рис. 6с).

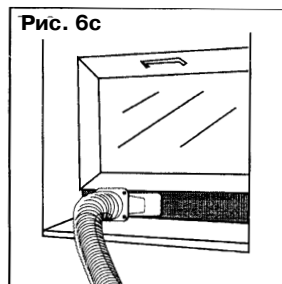
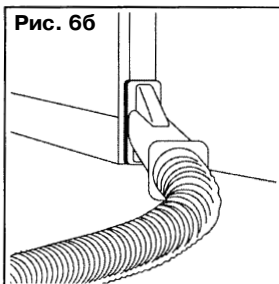
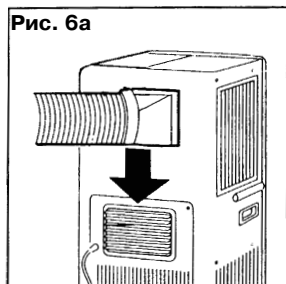

### ЗАМЕЧАНИЕ

Для улучшения воздушного потока расположите шланг воздуховода максимально горизонтально. Конец отвода должен быть расположен на высоте 40 – 130 см. от пола.

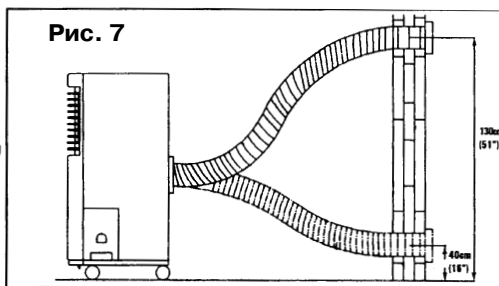

## ОХЛАЖДЕНИЕ



1. Аккуратно соедините кондиционер с сетью питания.
2. Подождите 2 секунды, пока не услышите звуковой сигнал «бип».
3. Нажмите кнопку включения кондиционера.
4. Убедитесь, что дренажная емкость пуста и правильно установлена.
5. Установите отвод воздуховода.
6. Нажмите на кнопку, чтобы выбрать режим охлаждения. На жидкокристаллическом дисплее появится значок.
7. Нажмите на кнопку и выставите температуру в комнате от 16 – 26 град. По F.
8. Нажмите на кнопку и выберите желаемую скорость вращения вентилятора, высокую, среднюю или малую.







## ОСУШЕНИЕ

1. Аккуратно соедините кондиционер с сетью питания.
2. Подождите 2 секунды, пока не услышите звуковой сигнал «бип».
3. Нажмите кнопку "" включения кондиционера.

**Замечание:** Для эффективного осушения убедитесь, что окна и двери закрыты.

4. Убедитесь, что дренажная емкость пуста и правильно установлена.
5. Не используйте отвод воздуховода во время осушения.
6. Нажмите на кнопку "" чтобы выбрать режим осушения. На жидкокристаллическом дисплее появится значок ""

## ВЕНТИЛЯТОР

1. Аккуратно соедините кондиционер с сетью питания.
2. Подождите 2 секунды, пока не услышите звуковой сигнал «бип».
3. Нажмите кнопку "" включения кондиционера.
4. Нажмите на кнопку "", чтобы выбрать режим вентилятора. На жидкокристаллическом дисплее появится значок "".
5. Нажмите на кнопку "" и выберите желаемую скорость вращения вентилятора, высокую, среднюю или малую.

## ОПЕРАЦИЯ АВТО КАЧАНИЕ

(только в режиме охлаждения и вентиляции)

Чтобы запустить нажмите на кнопку ""

На жидкокристаллическом дисплее появится значок ""

Чтобы остановить на кнопку ""



На жидкокристаллическом дисплее пропадет значок ""

## ТАЙМЕР



Ваш портативный кондиционер имеет таймер, который позволяет ему автоматически включаться или выключаться через заданное количество часов.

**Осторожно:** GREE не рекомендует не контролируемое использование этой функции.

«Таймер на включение»

- На выключенном кондиционере нажмите на кнопку "". На дисплее появится надпись «TIMER ON». Используя кнопку "" в сторону увеличения или уменьшения выставите необходимое число часов, через которое кондиционер автоматически включится.

«Таймер на выключение»

- Включите кондиционер в одном из желаемых режимов (охлаждение – осушение – вентиляция). Нажмите на кнопку "", на дисплее появится надпись «TIMER OFF». Используя кнопку "" в сторону увеличения или уменьшения выставите необходимое число часов, через которое кондиционер автоматически выключится.



## ОТВОД ВОДЫ

### Внутренняя емкость для воды

- Когда кондиционер работает в режиме охлаждения или осушения конденсат стекает в емкость для воды. Когда она наполнилась или вынута на контрольной панели будет мигать индикатор .... Кроме того вы услышите восьмикратный звуковой сигнал.
- В целях безопасности компрессор в это время отключается. Вентилятор продолжает работать в том же скоростном режиме, однако если в течение 3-х минут емкость для воды не будет от нее освобождена и вставлена на место, вентилятор остановится.



**CAUTION**

**Внимание.** Не вынимайте емкость для воды, когда кондиционер находится в рабочем состоянии. Все время выключайте кондиционер, перед тем как вынуть емкость для воды. Периодически проверяйте и чистите дренажный клапан для того чтобы предотвратить его засорение.

### Установка постоянного дренажа

1. Выдвинете дренажный клапан на левой стороне кондиционера (рис. 8а).
2. Соедините резиновый шланг с клапаном (в комплект не включен) (рис. 8в).
3. Убедитесь, что резиновый шланг направлен вниз и его соединение надежно (рис. 8с).

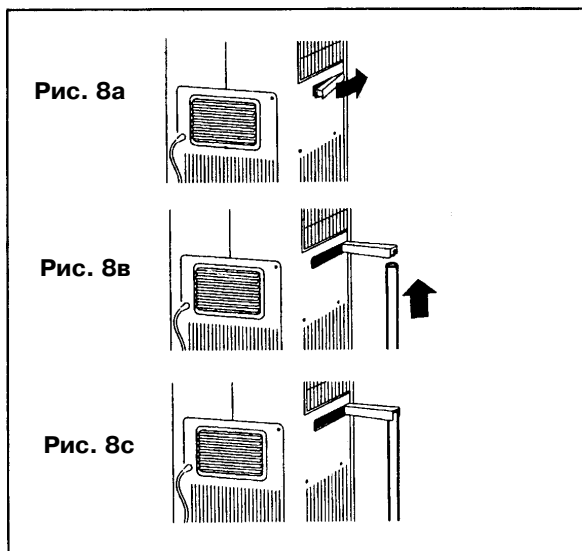



## ЧИСТКА

- Очистите кондиционер снаружи, используя влажную ветошь.

### Воздушный фильтр.

- GREE рекомендует чистку вашего воздушного фильтра как минимум один раз через две недели его использования. Содержите ваш воздушный фильтр чистым для того, чтобы обеспечить его максимальную эффективность продолжительность его службы.
- Откройте крышку воздушного фильтра с левой стороны кондиционера (рис. 9).
- Выньте воздушный фильтр.
- Вымойте фильтр теплой водой и мягким стиральным порошком.
- Высушите, перед тем как вставить на место.



Рис. 9

### Емкость для воды

- Пользуясь ручкой, медленно выньте емкость для воды из кондиционера (рис. 10).
- Вылейте из нее накопившийся конденсат (рис. 11).
- Вымойте емкость теплой водой и мягким стиральным порошком.
- Полностью высушите.
- Вставьте на место в кондиционер (рис. 12).

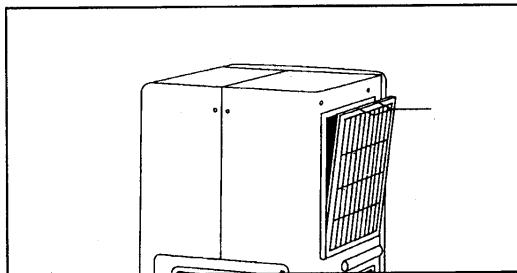
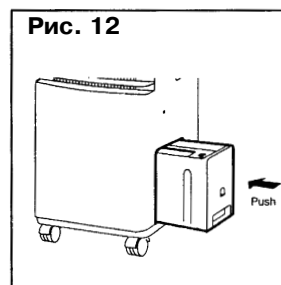
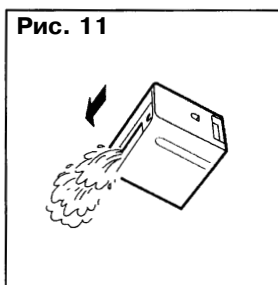
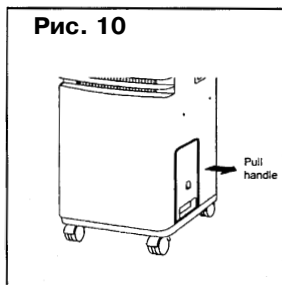

## ХРАНЕНИЕ КОНДИЦИОНЕРА НА ДЛИТЕЛЬНЫЙ ПЕРИОД ВРЕМЕНИ

В случае хранения кондиционера в течение длительного периода времени необходимо предусмотреть следующие меры предосторожности.

1. Убедитесь, что емкость для воды пуста. Вытащите пробку из дренажного шланга, и полностью слейте конденсат (рис. 13).
2. Дренажный клапан должен быть задвинут в кондиционер.
3. Фильтр должен быть вымыт и высушен.
4. Сетевой шнур должен быть отключен от сети и скручен (рис. 14).
5. Кондиционер должен храниться в сухом месте.

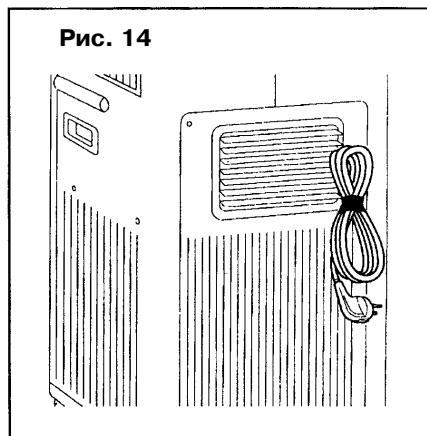
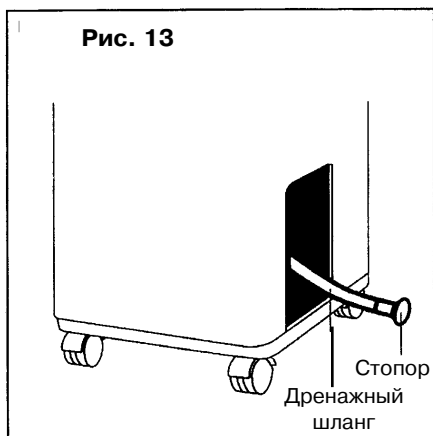



## ВОЗМОЖНЫЕ НЕИСПРАВНОСТИ

Неисправность	Возможная причина	Устранение
Кондиционер не работает	Не подключен	Осторожно вставьте вилку в розетку
	Заполнена дренажная емкость Включен индикатор	Освободить емкость для воды
	Неправильно установлена емкость для воды	Установить правильно
	Воздуховод засорился	Прочистить
Кондиционер не охлаждает комнату	Возможно в комнате другой источник тепла	Выключите другой источник тепла
	Засорился воздушный фильтр	Почистить фильтр
	Задана слишком высокая температура	Уменьшить заданную температуру
	Установлена слишком маленькая скорость вентилятора	Увеличить скорость
Шум или вибрация	Не соблюдена горизонталь	Правильно расположите кондиционер в стороне от препятствий
Механизм включается и останавливается	Неправильно подключен воздухоотвод	Проверьте установку воздухоотвода
	Перегнулся воздухоотвод	Постарайтесь установить воздухоотвод горизонтально
Вытекает вода	Не соблюдена горизонталь	Правильно расположите кондиционер в стороне от препятствий
	Выпала пробка из дренажного шланга	Убедитесь, что пробка дренажного шланга надежно находится на своем месте
	Кондиционер сдвинули	Прежде чем двигать кондиционер необходимо освободить дренажную емкость от жидкости





## СПЕЦИФИКАЦИИ

Модель	КУ-20
Напряжение	1Ph, 220-240V, 50Hz
Холодопроизводительность	2000 Вт
Производительность осушения	1,5 л/час
Потребляемая мощность	800 W
Потребляемый ток	3,5 А
Хладагент	HCFC R 22
Количество хладагента	0,55 кг.
Диапазон рабочих температур	По сухому термометру: макс. – 35°C; мин – 19°C По влажному термометру: макс. – 21°C; мин. – 14°C
Габариты (ВхШхГ)	788 mm x 326 mm x 415 mm

**Спецификация может меняться без предупреждения**



## СОДЕРЖАНИЕ

Вступление .....	3
Описание модели .....	3
Меры предосторожности .....	4
Названия частей .....	5
Функции контрольной панели .....	6
Индикаторы .....	7
Где использовать кондиционер .....	7
Установка отвода .....	8
Охлаждение .....	8
Осушение .....	9
Вентиляция .....	9
Автоматическое колебание .....	9
Таймер .....	9
Таймер на включение .....	9
Таймер на выключение .....	9
Отвод воды .....	10
Внутренний контейнер для воды .....	10
Установка постоянного дренажа .....	10
Чистка .....	11
Наружная часть .....	11
Воздушный фильтр .....	11
Контейнер для воды .....	11
Хранение кондиционера на длительный период времени .....	12
Возможные неисправности .....	13
Спецификации .....	14
Содержание .....	15

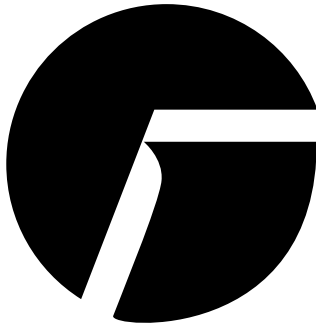

© GREE 66122093